



Инструкция по эксплуатации

КОНДИЦИОНЕР КОЛОННОГО ТИПА

RK-24FHM3
RK-24HM3E

Перед началом эксплуатации кондиционера внимательно прочтите эту инструкцию и сохраните ее для обращения за справками в будущем.

Внимательно прочитайте это руководство

Она содержит полезные сведения об эксплуатации и обслуживании кондиционера. Даже небольшое профилактическое обслуживание позволяет сэкономить много времени и средств на протяжении всего срока службы оборудования. Таблица поиска и устранения неисправностей содержит ответы на многие вопросы, возникающие в процессе эксплуатации. Своевременное ознакомление с содержащимися в таблице рекомендациями позволит вам во многих случаях самостоятельно справиться с проблемой без обращения в сервисный центр.

СОДЕРЖАНИЕ

ОБЕСПЕЧЕНИЕ ЭКОЛОГИЧЕСКОЙ БЕЗОПАСНОСТИ

Обеспечение экологической безопасности 2

МЕРЫ ПРЕДОСТОРОЖНОСТИ

Внимание! 3
Предупреждение 4
Перед началом эксплуатации 5
Диапазон температур 5

ПОРЯДОК ЭКСПЛУАТАЦИИ

Описание устройства 6
Панель управления блоком 7
Регулировка направления воздушного потока 9
Советы по эксплуатации 10

ОБСЛУЖИВАНИЕ И ПРОФИЛАКТИКА

Очистка внутреннего блока 12
Очистка воздуховыпускного отверстия 12
Очистка воздухозаборной решетки и воздушного фильтра 12

ПОИСК И УСТРАНЕНИЕ НЕИСПРАВНОСТЕЙ

Рекомендации по поиску и устранению неисправностей 13

ОСТОРОЖНО!

- Для проведения обслуживания или ремонта обратитесь к сертифицированному специалисту.
- Для проведения монтажа обратитесь к специалисту.
- Кондиционер не предназначен для самостоятельного использования детьми и лицами с ограниченными физическими возможностями.
- Необходимо следить за тем, чтобы дети не играли с кондиционером.
- Если кабель питания поврежден, его замену может производить только сертифицированный специалист.
- Монтаж может производиться лишь сертифицированным специалистом при условии соблюдения государственных правил устройства электроустановок.
- Данное устройство может использоваться детьми не младше 8 лет и лицами с ограниченными физическими, сенсорными или умственными способностями либо не обладающими необходимыми для этого опытом и знаниями, если за ними осуществляется надзор либо они получают надлежащие указания по безопасному использованию устройства и осознают возможные факторы риска. Не разрешайте детям играть с устройством. Детям не разрешается осуществлять чистку устройства и уход за ним без присмотра старших.
- Кондиционер не предназначен для самостоятельного использования лицами с ограниченными физическими, сенсорными и умственными способностями (а также детьми), либо не обладающими необходимыми для этого опытом и знаниями, без надзора со стороны лица, ответственного за их безопасность.
- Необходимо следить за тем, чтобы дети не играли с устройством.
- Во избежание несчастных случаев замена поврежденного кабеля электропитания должна выполняться производителем оборудования, его уполномоченным представителем или лицами с соответствующей квалификацией.
- Не устанавливайте кондиционер во влажных помещениях, например в ванных или прачечных.

Следующие положения действительны только для европейских стран.

УТИЛИЗАЦИЯ: не утилизируйте данное изделие вместе с неотсортированными бытовыми отходами. Подобные изделия должны собираться отдельно и проходить специальную переработку.

Запрещается утилизировать данное изделие вместе с бытовыми отходами. Существует целый ряд возможностей осуществления утилизации правильным способом:



- A) Муниципальные организации создают специальные места для сбора лома электронных устройств. Утилизация при этом производится бесплатно для их владельцев.
- B) При приобретении новой продукции предприятия розничной торговли организуют бесплатный прием старых устройств.
- C) Изготовитель бесплатно принимает старые устройства для утилизации.
- D) Так как старые устройства содержат ценные вторичные материалы, они могут быть проданы на вторсырье.

Бесконтрольный выброс отходов загрязняет окружающую среду и угрожает здоровью людей, так как опасные вещества проникают в грунтовые воды и далее – в пищевую цепочку.





МЕРЫ ПРЕДОСТОРОЖНОСТИ

Во избежание получения травм и причинения материального ущерба необходимо соблюдать приведенные ниже инструкции. Неправильная эксплуатация вследствие несоблюдения этих указаний может причинить вред или нанести ущерб. Классификация обозначений приведена далее.

 ВНИМАНИЕ!	Этот символ указывает на возможность причинения смерти или серьезной травмы.
 ОСТОРОЖНО!	Этот символ указывает на возможность причинения травмы или материального ущерба.

■ Значение символов приведено далее.

	Эти действия запрещены
	Эти действия обязательны

ВНИМАНИЕ!

<p> Правильно подключайте устройство к сети электропитания</p> <ul style="list-style-type: none"> В противном случае возможно поражение электрическим током или возгорание вследствие чрезмерного образования тепла 	<p> Запрещается запускать и останавливать блок с помощью включения и выключения электропитания</p> <ul style="list-style-type: none"> Возможно поражение электрическим током или воспламенение вследствие значительного выделения тепла 	<p> Не повреждайте и не используйте кабель питания, отличный от указанного</p> <ul style="list-style-type: none"> Это может привести к поражению электрическим током или возгоранию
<p> Не изменяйте длину кабеля питания и не подключайте к электророзетке с другие устройства</p> <ul style="list-style-type: none"> В противном случае возможно поражение электрическим током или воспламенение вследствие значительного выделения тепла 	<p> Не работайте с мокрыми руками или во влажном помещении</p> <ul style="list-style-type: none"> Это может привести к поражению электрическим током 	<p> Не направляйте воздушный поток на находящиеся в помещении лиц</p> <ul style="list-style-type: none"> Это может причинить вред здоровью
<p> Обеспечьте качественное заземление</p> <ul style="list-style-type: none"> Отсутствие заземления может стать причиной поражения электрическим током 	<p> Не допускайте проникновения воды в электрооборудование</p> <ul style="list-style-type: none"> Это может привести к отказу агрегата или поражению электрическим током 	<p> В отдельную цепь силового электропитания следует установить сетевой размыкатель</p> <ul style="list-style-type: none"> Отсутствие размыкателя может стать причиной возгорания и поражения электрическим током
<p> При появлении необычного звука, запаха или дыма отключите электропитание</p> <ul style="list-style-type: none"> Это может стать причиной возгорания и поражения электрическим током 	<p> Не используйте для питья воду, вытекшую из дренажной системы кондиционера</p> <ul style="list-style-type: none"> Она содержит вредные примеси и может причинить вред здоровью 	<p> Не открывайте блок во время работы</p> <ul style="list-style-type: none"> Это может привести к поражению электрическим током
<p> Используйте сетевой выключатель или предохранитель соответствующего номинала</p> <ul style="list-style-type: none"> Существует опасность возгорания и поражения электрическим током 	<p> Не прокладывайте кабель питания вблизи нагревательных устройств</p> <ul style="list-style-type: none"> Это может стать причиной возгорания и поражения электрическим током 	<p> Не прокладывайте кабель питания в местах, где имеются огнеопасные газы или легко воспламеняющиеся материалы, такие как горючее, бензин, растворители и т. п.</p> <ul style="list-style-type: none"> Это может привести к взрыву или возгоранию
<p> В случае утечки газа из другого устройства, перед эксплуатацией кондиционера проветрите помещение</p> <ul style="list-style-type: none"> Несоблюдение этого правила может стать причиной взрыва, возгорания и ожогов 	<p> Запрещается разбирать или модифицировать блок</p> <ul style="list-style-type: none"> Это может стать причиной отказа и поражения электрическим током 	



ОСТОРОЖНО!

⊘ При снятии воздушного фильтра не прикасайтесь к металлическим деталям блока

- Это может привести к травме

⊘ Не мойте кондиционер водой

- Вода может попасть в корпус блока и нарушить электроизоляцию, что может привести к поражению электрическим током

⓪ При использовании кондиционера вместе с плитами и т. п. организуйте проветривание помещения

- Возможно возникновение дефицита кислорода

⓪ При необходимости очистки блока выключите его и сетевой размыкатель

- Не очищайте включенный блок – это может стать причиной возгорания и поражения электрическим током, которые могут привести к травме

⊘ Не направляйте воздушный поток непосредственно на домашних животных и растения

- Это может причинить вред животному или растению

⊘ Используйте кондиционер только по назначению

- Не используйте кондиционер для непосредственного охлаждения точных приборов, пищевых продуктов, домашних животных, растений и предметов искусства. Это может привести к их порче и т. п.

⓪ В шторм или ураган выключите кондиционер и закройте окна

- Эксплуатация с открытыми окнами может привести к увлажнению помещения и намоканию мебели

⊘ Не допускайте наличия препятствий вокруг воздухозаборных отверстий или в воздуховыпускном отверстии

- Это может привести к отказу агрегата или несчастному случаю

⓪ Отключите выключатель электропитания, если блок не будет использоваться длительное время

- Несоблюдение этого правила может привести к отказу агрегата или возгоранию

⊘ Не используйте сильнодействующие чистящие средства, такие как воск или растворитель. Для очистки пользуйтесь мягкой тканью

- Внешний вид может быть испорчен вследствие изменения цвета изделия или появления царапин на его поверхности

⓪ Убедитесь в том, что монтажный кронштейн наружного блока не поврежден вследствие длительного нахождения на открытом воздухе

- Если кронштейн неисправен, возможно повреждение блока в результате его падения

⓪ Надежно вставляйте фильтры. Очищайте фильтр каждые две недели

- Эксплуатация без фильтров может привести к отказу

⊘ Не ставьте тяжелые предметы на кабель питания. Соблюдайте осторожность, не пережимайте кабель

- Существует опасность возгорания и поражения электрическим током

⓪ Соблюдайте осторожность при распаковке и монтаже. Острые края могут стать причиной травмы

⓪ При попадании в блок воды выключите его, отключите электропитание и обратитесь к квалифицированному специалисту сервисной службы

МЕРЫ ПРЕДОСТОРОЖНОСТИ

Перед началом эксплуатации

1. Для проведения монтажа обратитесь к специалисту.
2. Обеспечьте надежное заземление блока.
3. Не используйте поврежденный или нестандартный кабель электропитания.
4. Не включайте в розетку другие электрические приборы.
5. Не используйте удлинители.
6. Запрещается запускать и останавливать блок посредством отключения электропитания.

Назначение

1. Воздействие прямого потока воздуха в течение длительного времени может представлять опасность для здоровья.
Не подвергайте людей, домашних животных и растения длительному воздействию прямого потока воздуха.
2. Вследствие возможного дефицита кислорода проветривайте помещение, если кондиционер используется в одной комнате с плитами или другими нагревательными приборами.
3. Не используйте кондиционер для тех задач, для которых он не предназначен (например, для непосредственного охлаждения точных приборов, пищевых продуктов, домашних животных, растений и предметов искусства). Это может привести к повреждению таких объектов.

Очистка и техническое обслуживание

1. При демонтаже фильтра не прикасайтесь к металлическим частям блока. Острые металлические детали могут причинить травму.
2. Не используйте воду для очистки внутреннего пространства корпуса кондиционера. Вода может вывести из строя изоляцию, что приведет к поражению электрическим током.
3. При очистке кондиционера убедитесь в том, что питание и автомат защиты цепи выключены.

Техническое обслуживание

Для проведения ремонта и технического обслуживания обратитесь в авторизованный центр сервисного обслуживания.

Диапазон температур

Режим / Температура	Охлаждение	Нагрев	Осушка
Температура воздуха в помещении	17°C~32°C	0°C~30°C	17°C~32°C
Температура наружного воздуха	18°C~43°C	-7°C~24°C	18°C~43°C

ОСТОРОЖНО!

1. Несоблюдение вышеуказанных температурных диапазонов при эксплуатации кондиционера может привести к срабатыванию определенных функций защиты, которые могут вызвать нарушение его нормальной работы.
2. Относительная влажность в помещении не должна превышать 80%. При несоблюдении этого требования на поверхностях блока может конденсироваться вода. Установите жалюзи отклонения потока в вертикальной плоскости на максимальный угол (вертикально вниз) и включите режим работы вентилятора «HIGH» [Высокая скорость].
3. Оптимальные характеристики кондиционера достигаются при соблюдении указанных диапазонов температур.

Описание устройства

Внутренний блок

- ① Воздуховыпускное отверстие
- ② Панель управления
- ③ Жалюзи отклонения потока воздуха по горизонтали
- ④ Жалюзи отклонения потока воздуха по вертикали
- ⑤ Держатель пульта ДУ (для некоторых моделей)
- ⑥ Воздухозаборное отверстие (с двух сторон)

Наружный блок

- ⑦ Труба, вентиляционный патрубок
- ⑧ Соединительный кабель
- ⑨ Соединительная труба
- ⑩ Место подключения трубопровода хладагента
- ⑪ Воздуховыпускное отверстие

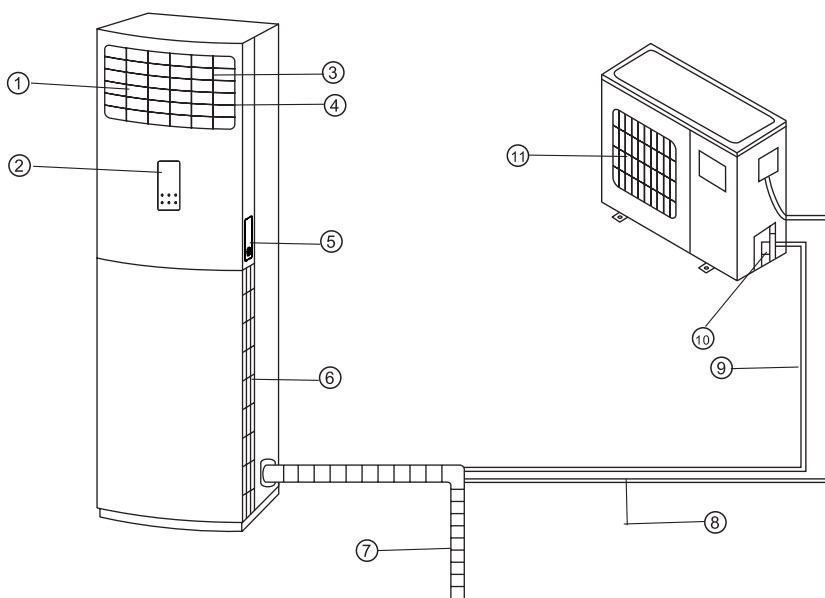

ПРИМЕЧАНИЕ

Все иллюстрации в этом руководстве приведены лишь в качестве примера. Изображенные на них устройства могут незначительно отличаться от приобретенного вами кондиционера (в зависимости от модели). Принимать в расчет следует реальные габариты устройства.

ПРИМЕЧАНИЕ. В данном руководстве не приведено описание работы пульта дистанционного управления; подробную информацию см. в «Руководстве по эксплуатации пульта дистанционного управления», находящемся в одной упаковке с блоком.

ПОРЯДОК ЭКСПЛУАТАЦИИ

Панель управления блоком

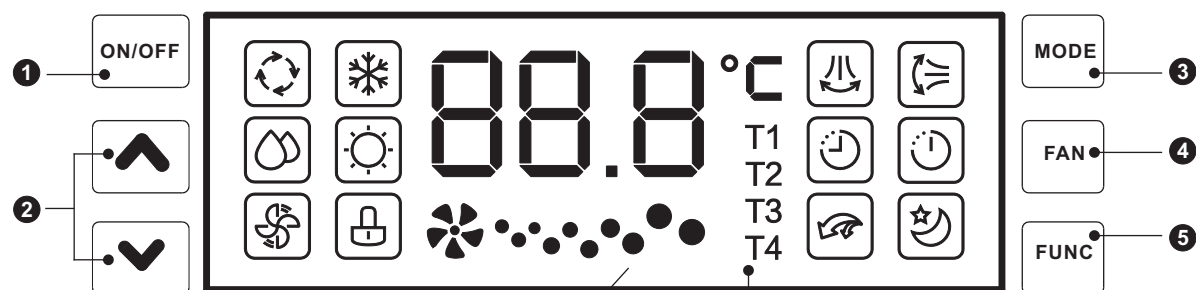

Индикаторы

- Работа в автоматическом режиме
- Работа в режиме нагрева
- Работа в режиме охлаждения
- Работа в режиме вентиляции
- Работа в режиме осушки
- Блокировка

Индикация скорости вентилятора

Отображение комнатной температуры, заданной температуры, установок таймера

- Таймер включения
- Таймер выключения
- Работа в режиме повышенной производительности (Turbo) (опция)
- Работа в режиме комфортного сна (Sleep)
- Индикация отклонения потока воздуха по вертикали (опция)
-

Кнопки управления

- 1 Кнопка ON/OFF (ВКЛ/ВЫКЛ):** при нажатии этой кнопки кондиционер включается, при следующем нажатии — выключается.
- 2 Кнопка выбора режима работы MODE:** Кнопка выбора режима работы MODE. Нажмите кнопку, чтобы выбрать желаемый режим работы. При последовательном нажатии этой кнопки режимы работы циклически меняются в направлении, указанном стрелкой:

→ AUTO → COOL → DRY → HEAT → FAN ONLY →

При выборе другого режима индикация меняется.

- Auto [Авто].** Выбор режима осуществляется автоматически за счет отслеживания разницы между фактической температурой в помещении и температурой, заданной с помощью пульта дистанционного управления. Скорость вращения вентилятора устанавливается автоматически.
- Cool [Охлаждение].** Служит для охлаждения воздуха в помещении до желаемой температуры (диапазон температур от 17 до 30 °C).
- Dry [Осушка].** Позволяет устанавливать желаемую температуру при низкой скорости вращения вентилятора, что дает эффект осушения воздуха (диапазон температур от 17 до 30 °C). В режиме осушки невозможно изменить скорость вентилятора и включить режим энергосбережения.
- Heat [Нагрев].** Обеспечивается режим нагрева (Диапазон температур: от 17 до 30 °C).
- Fan only [Только вентилятор].** Вентилятор работает вне режимов нагрева или охлаждения. В этом случае заданная температура на дисплее не отображается, и настроить ее невозможно.

- 3 Кнопка FAN [ВЕНТИЛЯТОР]** Служит для выбора скорости вращения вентилятора. С каждым нажатием кнопки скорость вращения вентилятора циклически изменяется в следующей последовательности:

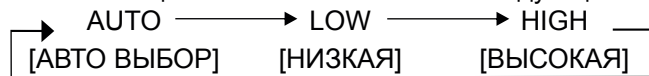

Индикация скорости вентилятора

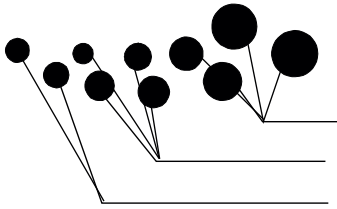





- Символ третьей скорости вращения вентилятора
- Символ второй скорости вращения вентилятора
- Символ первой скорости вращения вентилятора

Мигание с низкой частотой символов всех трех скоростей вращения вентилятора указывает на выбор низкой скорости вращения или на автоматический выбор скорости. Мигание с высокой частотой всех трех символов скоростей вращения вентилятора указывает на выбор высокой скорости вращения или на автоматический выбор скорости.

При работе в ручном режиме первый символ скорости вращения вентилятора отображает низкую скорость вращения, третий – высокую, а три одновременно отображаемых символа обозначают работу вентилятора в автоматическом режиме. После окончания настроек дисплей отображает последовательность «символ первой скорости вращения вентилятора → символ второй скорости вращения вентилятора → символ третьей скорости вращения вентилятора». При использовании пульта дистанционного управления цикл отображения с низкой частотой трех символов указывает на низкую скорость вращения вентилятора или на работу вентилятора в автоматическом режиме, цикл отображения символов с высокой частотой указывает на высокую частоту вращения вентилятора или на работу вентилятора в автоматическом режиме.



Примечание: при остановке вентилятора внутреннего блока отображение на дисплее отсутствует.

4 Кнопки

1. **Установка температуры.** Для установки желаемой температуры с помощью кнопок  и  выберите значение в диапазоне 17 °C ~30 °C.
2. **Установка таймера.** Установите время срабатывания таймера включения/выключения (0~24 ч).
3. **Выбор дополнительных функций.** Кнопками  и  выберите желаемую функцию.
4. С помощью кнопок  и  в режиме тестового запуска проверьте информацию относительно T1, T2, T3, P4, P5 и P9 (если функция защиты не срабатывала, код сменяется).
5. В случае возникновения неисправности, нажимая кнопки  и , проверьте коды ошибок E1, E2, E3 и E6 (подробная информация приведена в разделе «ПОИСК И УСТРАНЕНИЕ НЕИСПРАВНОСТЕЙ» на стр. 12). В процессе размораживания на дисплее отображается «HS».
6. В любой из описанных выше ситуаций при нажатии и удержании кнопок  и  установки сменяются 4 раза в секунду.

5 Кнопка AUXILIARY FUNCTION [ВСПОМОГАТЕЛЬНАЯ ФУНКЦИЯ].

Используйте эту кнопку для выбора или отмены вспомогательных функций.

Нажмите эту кнопку, а затем нажмите  и , чтобы выбрать желательную функцию. С каждым нажатием кнопки режимы циклически сменяются в направлении, указанном стрелкой. При нажатии кнопки :

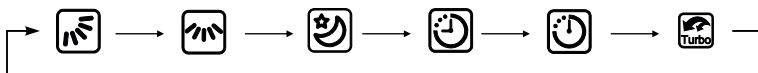

При нажатии кнопки :



ПРИМЕЧАНИЕ. Некоторые функции недоступны. При выключении блока и в определенном режиме автоматически включается следующий режим работы.

ПОРЯДОК ЭКСПЛУАТАЦИИ

Выбрав желаемую функцию, подтвердите свой выбор нажатием кнопки AUXILIARY FUNCTION.

ПРИМЕЧАНИЕ. Показанная выше иллюстрация приведена лишь в качестве примера.

На разных моделях могут использоваться разные функции.

При выборе разных настроек загораются соответствующие индикаторы.



 **Отклонение воздушного потока вверх/вниз.** Позволяет отклонять воздушный поток в вертикальной плоскости.



 **Отклонение воздушного потока влево/вправо.** Позволяет отклонять воздушный поток в горизонтальной плоскости.



 **Режим комфортного сна (Sleep).** Выберите эту функцию, чтобы перевести систему в экономичный режим энергопотребления. Эта функция доступна в режимах Cool [Охлаждение], Heat [Нагрев] или Auto [Авто]. В режиме Sleep кондиционер автоматически повышает (при охлаждении) или понижает (при нагреве) температуру на 1°C в час. Через два часа установившаяся температура остается постоянной. Скорость вращения вентилятора принудительно переводится на режим AUTO.

 **Работа в режиме Turbo (для некоторых моделей).** При выборе этой функции в режиме охлаждения электродвигатель вентилятора работает с очень высокой скоростью и заданная температура достигается в кратчайшее время. Через полчаса скорость вращения вентилятора возвращается к ранее установленному значению. Скорость вращения вентилятора можно отрегулировать в режиме Турбо. Если эта функция выбрана в режиме нагрева, то на блоках без электронагревателя на базе терморезистора с положительным ТКС, загорается индикатор «Турбо», но режим быстрого нагрева не включается. Эта функция доступна только в режиме охлаждения. На блоках, оснащенных электронагревателем на базе терморезистора с положительным ТКС, включается дополнительный электронагреватель, что обеспечивает более быстрый и интенсивный нагрев.

ПРИМЕЧАНИЕ. Эта функция недоступна в режиме Sleep.



 **Таймер включения (TIMER ON).** Используется для автоматического включения кондиционера в заданное время (диапазон настройки 0–24 ч). Выбрав функцию TIMER ON, с помощью кнопок «» и «» установите желаемое время: с каждым нажатием значение увеличивается или уменьшается с шагом 30 минут. После того, как желаемое время установлено, нажмите кнопку AUXILIARY FUNCTION для подтверждения программы включения по таймеру.

 **Таймер выключения (TIMER OFF).** Используется для автоматического выключения кондиционера в заданное время (диапазон настройки 0–24 ч). Выбрав функцию TIMER OFF, с помощью кнопок «» и «» установите желаемое время: с каждым нажатием значение увеличивается или уменьшается с шагом 30 минут. После того, как желаемое время установлено, нажмите кнопку AUXILIARY FUNCTION для подтверждения программы выключения по таймеру.



ПРИМЕЧАНИЕ. Для отмены установок таймера нажмите кнопку AUXILIARY FUNCTION, затем кнопками «» и «» выберите функцию TIMER ON или TIMER OFF, и для подтверждения операции снова нажмите кнопку AUXILIARY FUNCTION.

Регулировка направления воздушного потока

Отклонение воздушного потока в горизонтальной плоскости (АВТО)

Отклонение потока воздуха по горизонтали (влево и вправо) можно регулировать с пульта дистанционного управления или с панели управления блока. Нажмите кнопку AUXILIARY FUNCTION на панели управления блока, затем нажатием кнопок «» и «» выберите функцию «» – заслонки начнут перемещаться влево и вправо. Повторите описанные выше действия, чтобы выключить перемещение заслонок.

ТЕСТОВЫЙ ЗАПУСК. Эта функция предназначена для специалистов по техническому обслуживанию. Для выполнения тестового запуска нажмите одновременно кнопки FAN и AUXILIARY FUNCTION и удерживайте их в течение 3 секунд. Тестовой запуск продолжается 30 минут, независимо от заданной температуры. Нажмите кнопку ADJUST, чтобы проверить коды защиты T1, T2 и T3.

ФУНКЦИЯ БЛОКИРОВКИ (LOCK). Одновременное нажатие и удержание в течение 3 секунд кнопок «» и «» приводит к включению функции блокировки. Все текущие настройки фиксируются, однако пульт дистанционного управления продолжает работать. При этом загорается индикатор LOCK (). Для снятия блокировки нажмите кнопку снова.

ВНИМАНИЕ! Перемещение вручную заслонок и жалюзи горизонтального и вертикального отклонения воздушного потока может привести к повреждению кондиционера.

Примечание.

- Начальный угол открытия горизонтальных жалюзи не должен быть слишком мал, в противном случае производительность кондиционера в режимах охлаждения и нагрева может снизиться из-за уменьшения проходного сечения воздуховыпускного отверстия.
- В режимах охлаждения и осушки не устанавливайте слишком малый начальный угол открытия жалюзи. В противном случае на поверхности горизонтальных жалюзи может конденсироваться влага, которая будет стекать в виде капель.
- Если во время работы жалюзи не могут перемещаться нормально, выключите блок и отсоедините его на несколько минут от сети, затем снова подключите к сети и возобновите работу.
- Во время работы горизонтальные жалюзи могут немного вибрировать. Это не является признаком неисправности.

Советы по эксплуатации

В процессе нормальной эксплуатации возможно возникновение следующих ситуаций.

1. Срабатывание защиты кондиционера.

Защита компрессора

- После остановки компрессора его повторный запуск возможен только через 3 минуты.

Защита от подачи холодного воздуха.

- Блок не подает холодный воздух в режиме нагрева (HEAT), когда теплообменник внутреннего блока находится в одном из следующих трех состояний и заданная температура не достигнута:
 - А) сразу после включения режима нагрева;
 - В) выполняется оттайка;
 - С) включен режим нагрева при низкой температуре.
- В режиме разморозки вентиляторы внутреннего и наружного блоков не работают.

Оттайка.

- При низкой температуре наружного воздуха и высокой влажности в цикле нагрева на наружном блоке может образовываться иней, что приводит к снижению эффективности работы кондиционера в режиме нагрева.
- В этом случае кондиционер автоматически прекращает работу в режиме нагрева и переходит в режим оттайки.
- Продолжительность оттайки может составлять от 4 до 10 минут в зависимости от температуры наружного воздуха и толщины слоя инея, образовавшегося на наружном блоке.

2. Из внутреннего блока поступает белый пар.

- Белый пар может образовываться из-за большой разницы температур входящего и выходящего воздуха в режиме охлаждения (COOL) при высокой относительной влажности в помещении.
- Белый пар может возникнуть за счет влаги, образующейся в процессе размораживания, если кондиционер повторно включается в режиме нагрева после завершения размораживания.

ПОРЯДОК ЭКСПЛУАТАЦИИ

3. Небольшой шум при работе кондиционера

- При работе компрессора и сразу же после его выключения может возникать тихий шипящий звук. Этот звук создает протекающий или прекращающийся движение хладагент.
- При работе компрессора и сразу же после его отключения может возникать потрескивание. Это потрескивание может возникать при тепловом расширении или сжатии при охлаждении пластмассовых деталей блока во время изменения температуры.
- При первом включении электропитания шум могут создавать жалюзи, возвращающиеся в исходное положение.

4. Из внутреннего блока выдувается пыль.

Это нормально, если кондиционер не эксплуатировался в течение длительного времени или блок включается в первый раз..

5. От внутреннего блока исходит характерный запах.

Это обусловлено тем, что внутренний блок испускает запахи, поглощенные от строительных материалов, мебели или дыма.

6. Кондиционер переключается в режим вентиляции из режимов охлаждения (COOL) или нагрева (HEAT).

Когда температура воздуха в помещении достигает заданного значения, компрессор автоматически выключается, и кондиционер переходит в санитарный режим. Компрессор возобновляет работу, когда температура воздуха в помещении повышается (в режиме охлаждения) или понижается (в режиме нагрева) относительно заданного значения.

7. Во время работы в режиме охлаждения при высокой относительной влажности (свыше 80%) на поверхности внутреннего блока может конденсироваться вода, которая будет стекать в виде капель. Установите горизонтальные жалюзи в положение максимального открытия воздуховыпускного отверстия и выберите высокую (HIGH) скорость вращения вентилятора.

8. Режим нагрева.

В режиме нагрева кондиционер отбирает тепло от наружного блока и отдает его через внутренний блок. Когда температура наружного воздуха падает, количество тепла, передаваемое кондиционером, уменьшается соответствующим образом. Одновременно тепловая нагрузка кондиционера возрастает вследствие увеличения разницы температур воздуха в помещении и снаружи. Если кондиционер не может обеспечить комфортную температуру, рекомендуется использовать вспомогательный нагревательный прибор.

9. Функция автоматического перезапуска.

При сбое в электросети во время работы блок полностью выключается.

В блоках без функции автоматического перезапуска при восстановлении электропитания индикатор работы (OPERATION) внутреннего блока начинает мигать. Для возобновления работы нажмите кнопку ON/OFF на пульте дистанционного управления. Блок с функцией автоматического перезапуска при восстановлении электропитания автоматически возобновляет работу со всеми предыдущими настройками, сохраненными в памяти.

10. Молния или беспроводной телефон, работающий рядом с блоком, могут привести к сбоям. Отключите электропитание блока, затем включите его вновь. Нажмите кнопку ON/OFF на ПДУ для перезапуска кондиционера.

11. Функция вентилирования.

Кондиционер оснащен функцией вентилирования, которая автоматически включается запуском электродвигателя вентилятора.

Внутренний блок кондиционера оснащен вентиляционным патрубком. При работающем вентиляторе через этот патрубок загрязненный воздух удаляется из помещения.

Обслуживание и очистка

ОСТОРОЖНО! Перед началом проведения технического обслуживания отключите сетевое питание.

Очистка внутреннего блока

Примечание. Перед очисткой выключите кондиционер. Перед очисткой внутреннего блока следует отключить электропитание.

1. Сухой тканью протрите внутренний блок и пульт ДУ.
2. Сильно загрязненный внутренний блок можно очистить тканью, увлажненной холодной водой.
3. Старайтесь, чтобы брызги воды не попадали на блок. Это может привести к повреждению внутренних деталей и поражению электрическим током.

ОСТОРОЖНО!

1. Не используйте для протирки блока ткань, смоченную в химических реагентах, и не оставляйте ее на блоке в течение длительного времени.
2. Не используйте бензин, растворитель, полировальные порошки или аналогичные вещества. Они могут вызвать появление трещин или деформацию пластиковых деталей.

Очистка воздуховыпускного отверстия

После некоторого периода эксплуатации воздуховыпускное отверстие и жалюзи загрязняются. Рекомендуется погрузить мягкую ткань в теплую воду или мягкое моющее средство, отжать ее и затем убрать все загрязнения с блока. После очистки протрите блок сухой тканью.

Очистка воздухозаборной решетки и воздушного фильтра

Засорение воздушного фильтра приводит к снижению эффективности и непроизводительному расходу электроэнергии. Для поддержания оптимальной эффективности кондиционера воздушный фильтр следует проверять и очищать приблизительно раз в две недели.

Решетка воздухозаборного отверстия (вид сзади)

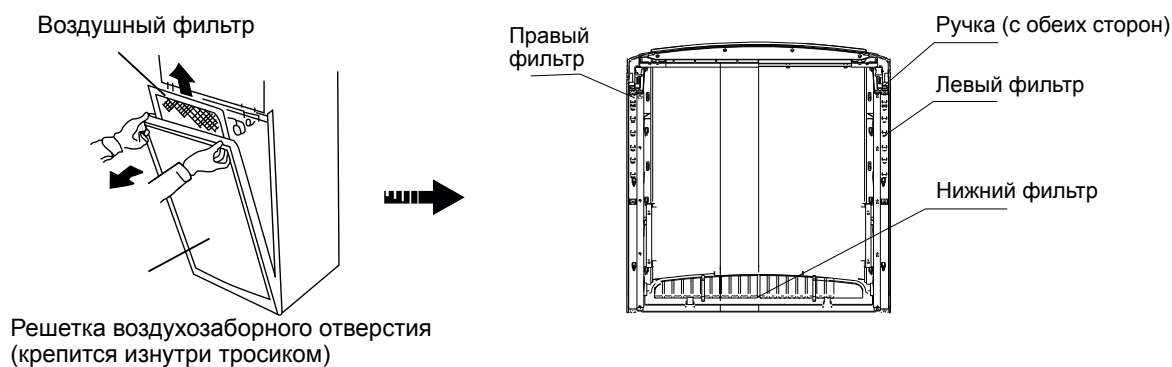

ПРИМЕЧАНИЕ. Противоформальдегидный фильтр, прикрепленный к воздушному фильтру, не нуждается

в замене, его необходимо только промыть холодной водой и высушить в тени.

1. Воздушный фильтр состоит из трех частей, прикрепленных к обеим боковым сторонам и нижней стороне воздухозаборной решетки (см. рисунок выше).
2. Возьмитесь сверху за обе стороны решетки и потяните ее вверх, затем наклоняйте вперед, пока тросик не выпрямится.
3. Возьмитесь за боковые ручки воздушного фильтра и потяните его вперед.
4. Перед снятием нижнего фильтра необходимо снять воздухозаборную решетку. Отверткой ослабьте винты, крепящие трос, затем снимите решетку воздуховыпускного отверстия.
3. Воздухозаборную решетку можно промыть водой или протереть смоченной в воде тканью. Промойте решетку водой и высушите ее в прохладном месте.
4. Удалите пыль пылесосом или промойте воздушный фильтр водой, затем высушите его в тени.
5. Установка воздушного фильтра и воздухозаборной решетки выполняется в порядке, обратном снятию.

ПОИСК И УСТРАНЕНИЕ НЕИСПРАВНОСТЕЙ

ОСТОРОЖНО!

Перед установкой воздухозаборной решетки убедитесь в том, что в вентиляторе не оставлены никакие предметы. После правильной установки воздухозаборной решетки и закрепления петли перезапустите кондиционер.

Подготовка к отключению кондиционера на длительное время

1. Очистите внутренний блок и воздушный фильтр.
2. Просушите внутренние детали, для этого на полдня оставьте вентилятор включенным.
3. Выключите блок и выключатель питания, извлеките элементы питания из пульта ДУ,
4. Периодически проверяйте и очищайте внутренние детали наружного блока. Обратитесь в нашу компанию, чтобы местный дилер помог вам выполнить эти работы.

Подготовка к включению после длительного перерыва в работе

Перед запуском убедитесь в том, что вход и выход воздуха внутреннего и наружного блоков не заблокированы. В этом случае очистите их.

Послепродажное обслуживание

Перед обращением в сервисный центр ознакомьтесь с приведенным ниже перечнем часто встречающихся неисправностей и способов их устранения.

Перед обращением в сервисный центр ознакомьтесь с приведенным ниже перечнем часто встречающихся неисправностей и способов их устранения.

Неисправность	Возможные причины	Способы устранения
Кондиционер не работает	Перебой в подаче электроэнергии.	Дождитесь возобновления подачи электроэнергии
	Электропитание отключено	Включите выключатель электропитания
	Перегорел предохранитель в цепи электропитания	Замените предохранитель
	Установлен таймер	Дождитесь срабатывания таймера или отмените его установку
	Разрядились элементы питания в пульте ДУ	Замените элементы питания
Низкая эффективность нагрева или охлаждения	Заданное значение температуры слишком высокое или слишком низкое	Установите более комфортную температуру
	Воздушный фильтр засорен пылью	Очистите фильтр
	Заблокировано воздухозаборное или воздуховыпускное отверстие наружного блока	Очистите блок
	Открыты двери или окна	Закройте двери и окна
Кондиционер не нагревает или не охлаждает воздух	Заблокировано воздухозаборное или воздуховыпускное отверстие наружного блока	Сначала очистите блок, затем включите его
	Сработала функция трехминутной защиты	Подождите некоторое время
	Неправильно задана температуры	Задайте температуру правильно

Если указанные выше рекомендации не позволяют устранить проблему, извлеките электрическую вилку из розетки и обратитесь к дилеру.

ПОИСК И УСТРАНЕНИЕ НЕИСПРАВНОСТЕЙ

В следующей таблице указаны коды ошибок и неисправностей:

Номер	Отображаемый код	Неисправность	Порядок действий
1	E1, E2, E3, E4	Обрыв или короткое замыкание датчика температуры	Обратитесь к специалисту по техобслуживанию
2	E5	Ошибка связи внутреннего и наружного блоков	Обратитесь к специалисту по техобслуживанию
3	E6	Защита наружного блока	Обратитесь к специалисту по техобслуживанию
4	E10	Ошибка вследствие низкого давления компрессора	Обратитесь к специалисту по техобслуживанию
5	E13	Ошибка вследствие отсутствия фазы компрессора	Выключите блок, очистите воздушный фильтр, затем вновь включите блок. Если блок не работает, обратитесь к специалисту по техобслуживанию
6	E14	При выполнении электропроводки неправильно подключена фаза компрессора	Выключите блок, очистите воздушный фильтр, затем вновь включите блок. Если блок не работает, обратитесь к специалисту по техобслуживанию
7	EC	Утечка хладагента	Обратитесь к специалисту по техобслуживанию
8	P4	Температура испарителя внутреннего блока чрезмерно низкая или высокая, сработала автоматическая защита компрессора	Выключите блок, очистите воздушный фильтр, затем вновь включите блок. Если блок не работает, обратитесь к специалисту по техобслуживанию
9	P5	Температура конденсатора наружного блока чрезмерно низкая или высокая, сработала автоматическая защита компрессора	Выключите блок, проверьте, не заблокирован ли вход воздуха. В противном случае обратитесь к специалисту по техобслуживанию
10	P7	Высокая температура трубы нагнетания наружного блока, компрессор выключился	Выключите блок, очистите воздушный фильтр, затем вновь включите блок. Если блок не работает, обратитесь к специалисту по техобслуживанию
11	P9	Сработала функция защиты от подачи холодного воздуха в режиме нагрева, выключен электродвигатель вентилятора внутреннего блока	Когда температура достаточно повысится, защита отключится автоматически
12	P10	Защита от низкого давления компрессора	Выключите блок, очистите воздушный фильтр, затем вновь включите блок. Если блок не работает, обратитесь к специалисту по техобслуживанию
13	P11	Защита от высокого давления компрессора	Выключите блок, очистите воздушный фильтр, затем вновь включите блок. Если блок не работает, обратитесь к специалисту по техобслуживанию
14	P12	Защита от перегрузки компрессора по току	Выключите блок, очистите воздушный фильтр, затем вновь включите блок. Если блок не работает, обратитесь к специалисту по техобслуживанию
15	HS	Началась оттайка	Блок автоматически перезапустится после окончания оттайки и повышения температуры теплообменника внутреннего блока

Отображаемые коды ошибок для различных устройств могут отличаться. Приоритет имеет фактическое отображение кода на дисплее внутреннего блока

ОСТОРОЖНО!

- Если кабель питания поврежден, его замену может производить только сертифицированный специалист.
- У блоков, оснащенных дополнительным электронагревателем на базе терморезистора с положительным КТС, детали электронагревателя установлены посредине нижней пластины корпуса. Не пытайтесь самостоятельно снять или отремонтировать эти детали, это может привести к возгоранию и прочим негативным последствиям.

В целях улучшения качества продукции конструкция и технические характеристики могут изменяться без предварительного уведомления. Более подробную информацию можно получить у дистрибьютора или производителя.